

QCY®

范 (智能蓝牙耳机)

包装清单

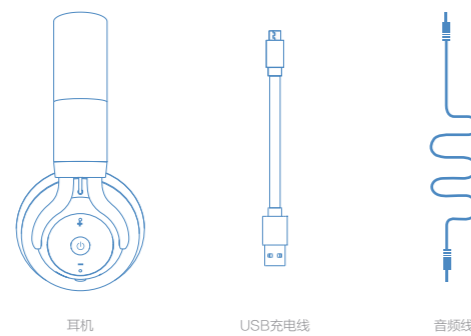

耳机

USB充电线

音频线

部件说明

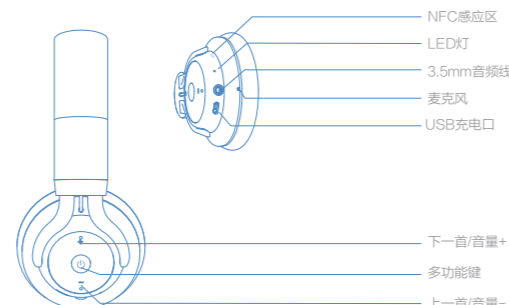

技术参数

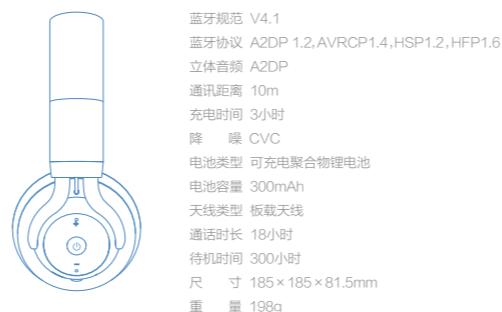

蓝牙规范 V4.1
蓝牙协议 A2DP 1.2, AVRCP1.4, HSP1.2, HFP1.6
立体音频 A2DP
通讯距离 10m
充电时间 3小时
降噪 CVC
电池类型 可充电聚合物锂电池
电池容量 300mAh
天线类型 板载天线
通话时长 18小时
待机时间 300小时
尺寸 185 × 185 × 81.5mm
重量 199g

连接手机



按住“多功能键”约1秒（蓝灯闪烁3次，同时有“开机”语音提示）

1. 启动耳机配对模式
首次配对，开机后直接进入配对状态；
非首次配对，关机状态下长按多功能键5秒进入配对状态（红蓝灯交替闪，同时有“配对”语音提示）。

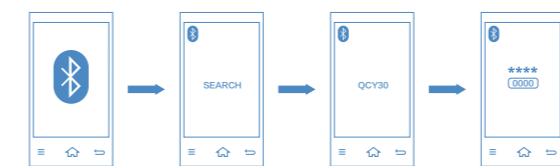

2. 启动手机上的蓝牙功能
3. 在手机蓝牙设置界面里搜索并选择“QCY30”
4. 在提示输入PIN码或密码时，输入0000，如果耳机亮蓝灯2秒，连接成功。

注：如果你的手机支持安全简配对（SSP）功能则不需要输入PIN码或密码。

充电

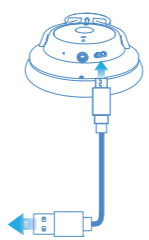

低电量提醒
低电量时，耳机会语音提醒同时红灯闪烁。
充电
将充电线插入USB充电端口，（充电中亮红灯，充满后亮蓝灯），USB端可以与PC端和手机充电器通用。



www.qcymall.com

NFC

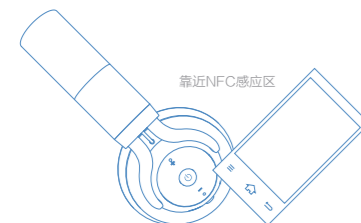

1. 确保你的手机具有NFC功能并处于开启状态；
2. 将手机的NFC感应区靠近QCY30感应区，手机将自动打开功能并提示是否与QCY30建立连接；
3. 将手机再次靠近NFC感应区，QCY30将与手机断开连接。

注：只要手机NFC功能开启，在手机蓝牙关闭的状态下，也可以用NFC实现连接。

关机

长按“多功能键”3秒关机（发出“关机”的语音提示，同时亮红灯）。

耳机和手机相互转移声音

通话状态下，长按“多功能键”1秒。

开启声控

在开机状态下，长按“多功能键”1秒。比如：说出联系人名字拨出电话（具有声控功能的手机）。

拒接

来电时，双击“多功能键”。

静音开启/关闭

通话状态下，双击“多功能键”。

重拨

待机状态下，双击“多功能键”。

接听/挂断

来电时（紫灯快闪），按一下“多功能键”接通，再按一下“多功能键”挂断。

听音乐

手机连接状态下，按一下“多功能键”播放，再按一下“多功能键”暂停。

连接两台手机



蓝牙耳机与第一部手机连接完毕后，关闭蓝牙耳机，再持续按住“多功能键”5秒至红蓝灯交替闪，进入搜索状态，开启第二部手机蓝牙功能，搜索蓝牙耳机，点击“QCY30”，完成连接；从第一部手机的蓝牙连接列表里，找到“QCY30”型号，点击连接，即可完成连接两台手机。

恢复出厂设置

在充电状态下，长按“多功能键”3秒（紫灯闪烁3次）。

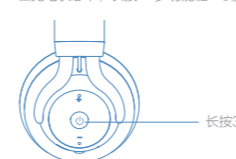

当第一台手机来电时，按下“多功能键”接听电话进行通话，另一台手机再次来电时，按下“多功能键”保持上一台手机的通话，进行第二台手机的通话；
切换通话：双击“多功能键”可以随意切换两台手机用的通话。

售后服务与支持

保修期：
本产品的品质保证期限为：从产品购买日起12个月。
免费服务：
在产品保修期内，凡属产品本身质量问题引起的故障请用户凭此保修卡和购物凭证与经销商取得联系以享受免费维修。
以下情况恕不免费维修：
1. 无保修卡或产品维修标签已破坏的
2. 自行拆卸造成破坏的
3. 因进水或跌落而造成故障及人为机械损坏的
4. 因不可抗力造成故障或损坏的
5. 从产品购买日起超过12个月的

认证与安全认可

符合《中华人民共和国无线电管理条例》各条款要求。
本产品符合《中华人民共和国电子产品污染控制管理办法》（信息产业部，第39号），俗称中国的ROHS。
本产品（包括包装材料）不含中国的ROHS要求中定义的有害物质。

提示

1. 首次使用，请先将本产品充满电；
2. 如果产品长期（超过3个月）不用，请对其充电；
3. 必须选择正规厂家生产认证过的充电器；
4. 若手机无法搜索到蓝牙耳机，请确认手机蓝牙是否处于“设备可见模式”；若长时间未进行配对或连接，蓝牙配对功能将自动关闭，请重新开启手机蓝牙至“设备可见模式”；若手机程序出错，请重启手机；若蓝牙耳机程序出错，请重启耳机，或恢复出厂设置。

保修卡

客户资料

客户名称		联系电话	
联系地址		产品名称	
产品型号		购买日期	
经销商		维修日期	

服务热线：4008 306 708
制造商：东莞市和乐电子有限公司制造
地址：广东省东莞市道滘镇大岭丫工业区（粤晖路大岭丫段5号-QCY生态园）